

แบบขออนุมัติขอ

ขนาด 22.00ม. X 42.00 ม.

ดำเนินการต่อ

(นายธนาเงินศรี)
ผู้อำนวยการกองช่าง



องค์การบริหารส่วนตำบลสิงห์ กองช่าง	แบบ	โครงการ ก่อสร้างสนามฟุตบอล กลางแจ้งมาตรฐานพร้อมอุปกรณ์	ต.770	เห็นชอบ	เห็นชอบ	แสดงแบบ	แผนที่ตั้งโครงการ
	ชื่อ	ผู้ช่วย: ังโยธา	เห็นชอบ	นายชอง โยธา	อนุมัติ	เลขที่แบบ	แผนที่

นายกองค์การบริหารส่วนตำบลสิงห์

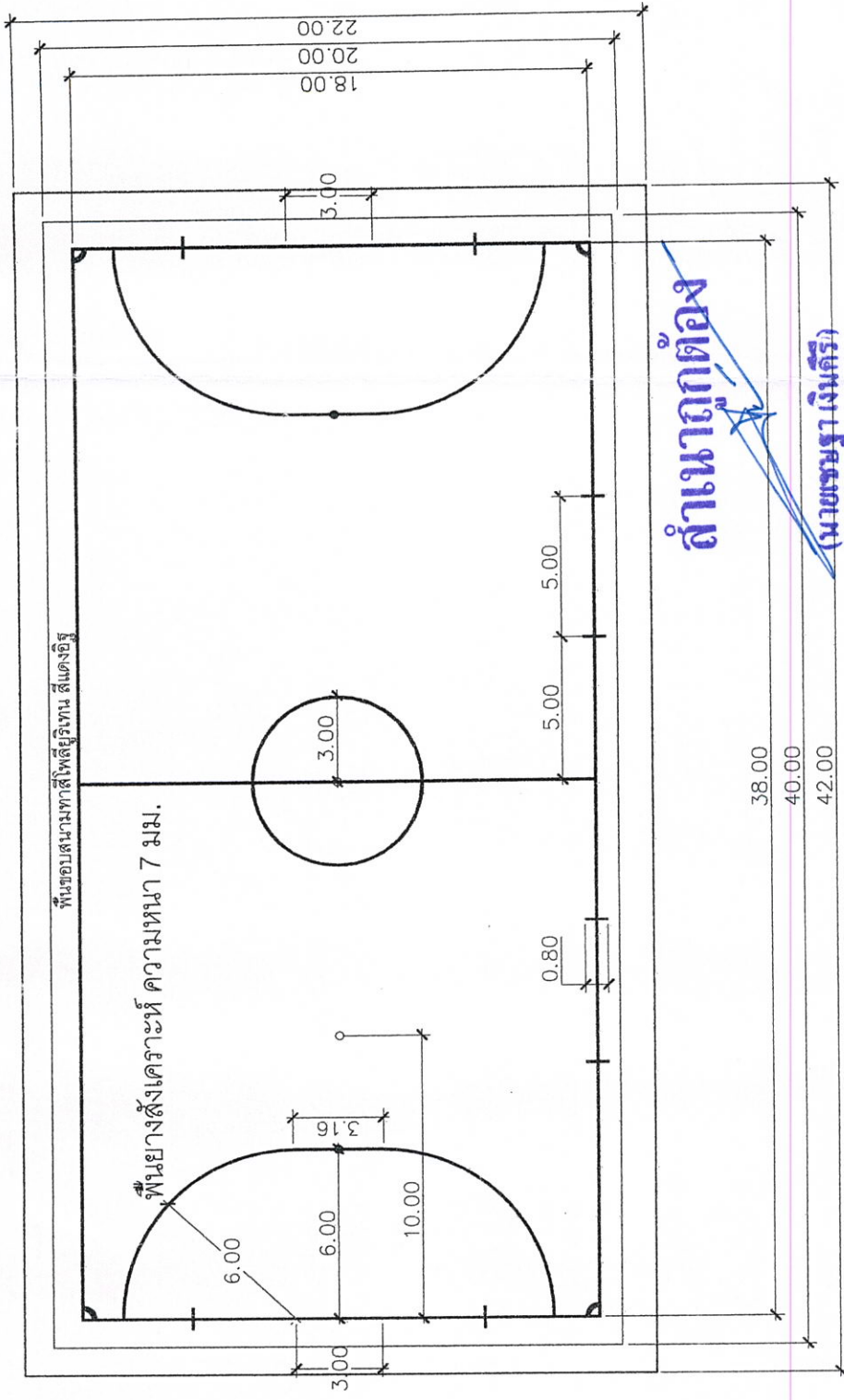

แปลนพื้นสนามฟุตบอลกลางแจ้ง

CUSTOMER :		NAME :		DWG.No.:	
				-	
MATERIAL :		PART.No. :		E./	
		-			
DRAWING :		REMARK :		SCALE	
		DATE :			
		Q'TY. :			

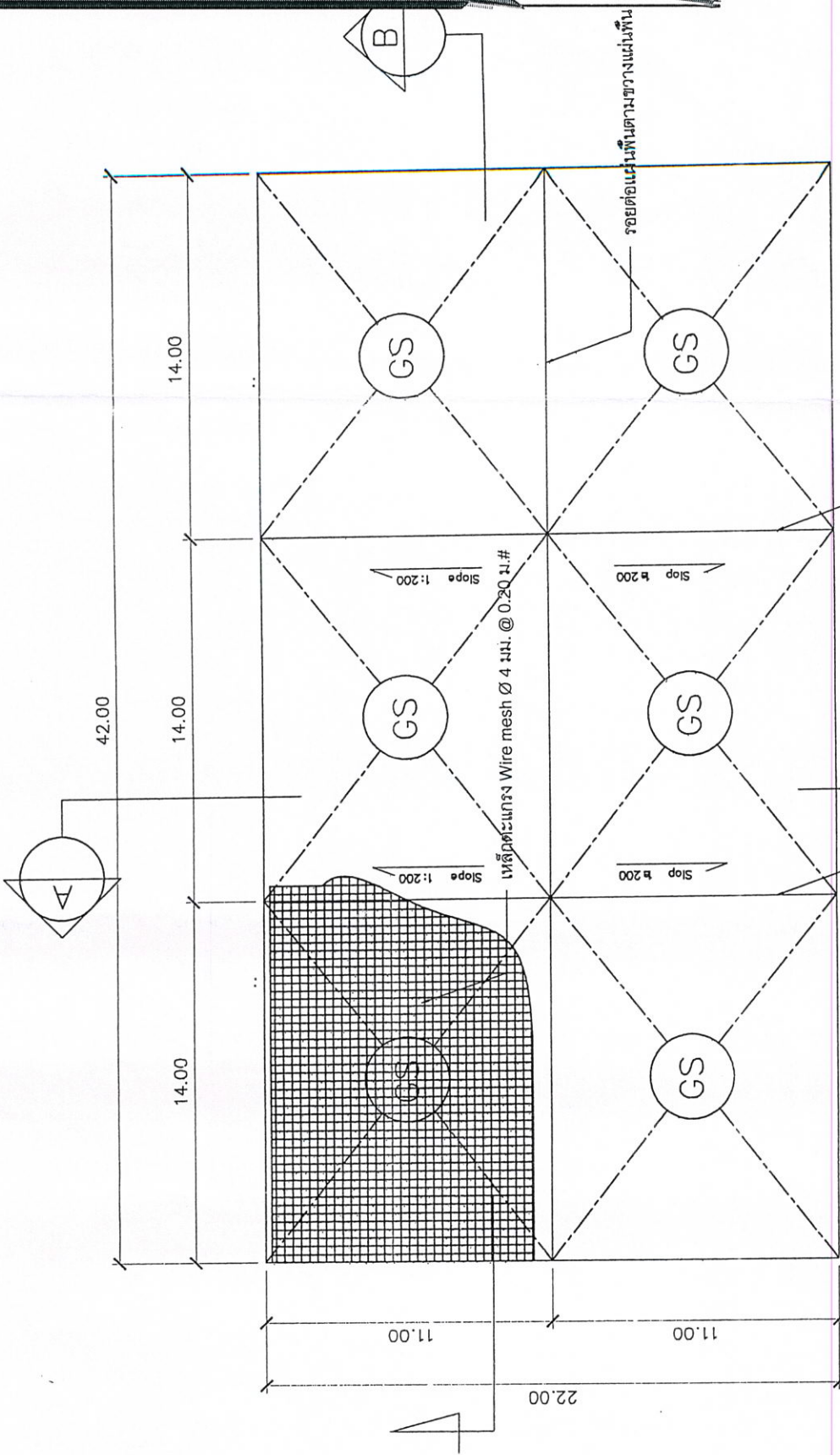

รอยต่อแผ่นพื้นตามยาวแนบพื้นเพื่อการหดตัว ..

อำนาจฤกษ์

(นายชัชวาล เงินตรี)

ผู้อำนวยการกองช่าง

CUSTOMER :	NAME :		DWG.No.:
			E./
MATERIAL :	PART.No. :	DATE :	
DRAWING :	REMARK :	Q'TY. :	SCALE

แผนที่ตั้งโครงการ ก่อสร้างถนนฟุตซอลกลางแจ้งมาพร้อมอุปกรณ์

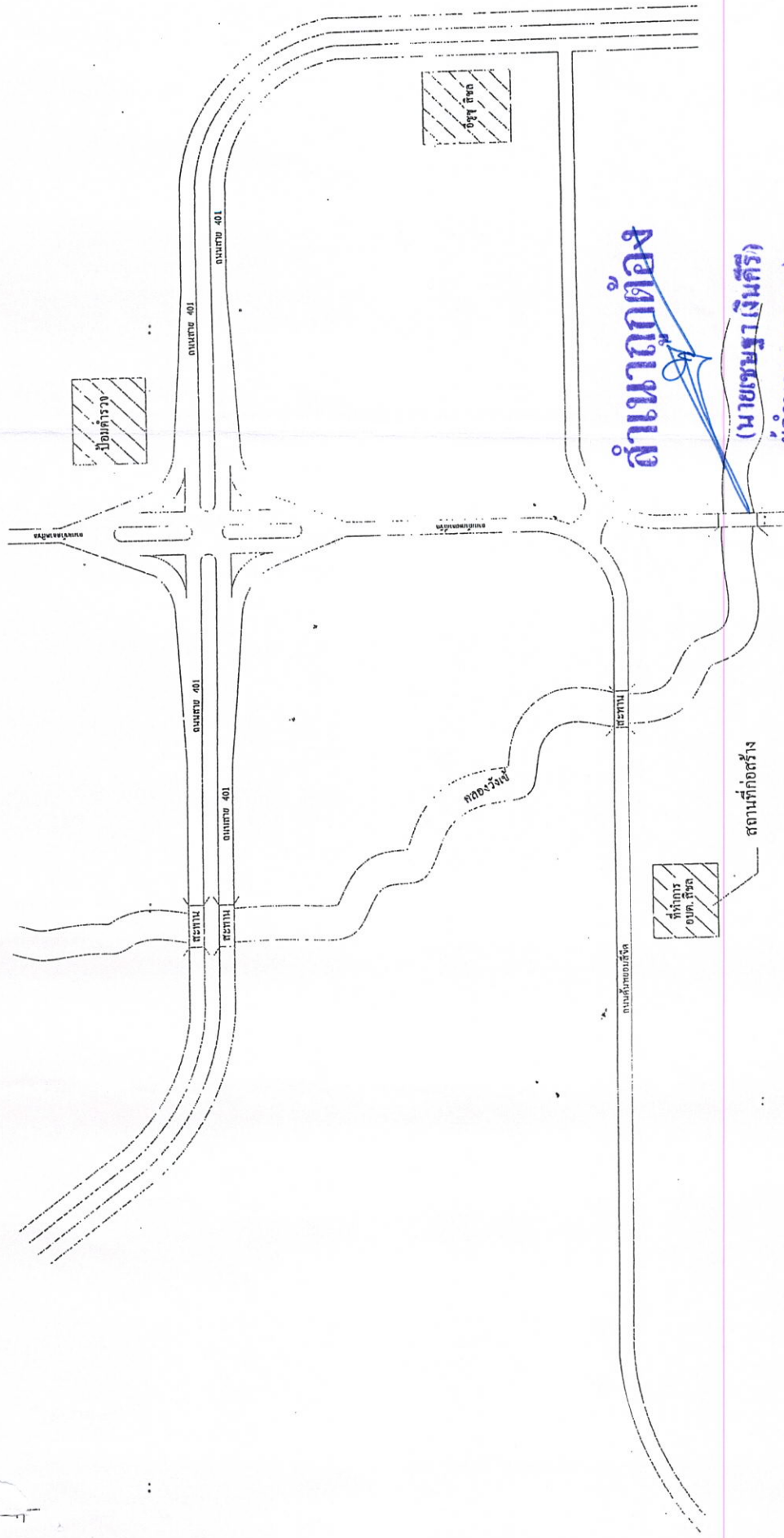

	<p>องค์การบริหารส่วนตำบลตีฆด กองช่าง</p>	<p>แบบ ชื่อ โครงการ ก่อสร้างถนนฟุตซอล กลางแจ้งมาพร้อมอุปกรณ์</p>	<p>ตรวจสอบ นายช่างโยธา นายช่างโยธา</p>	<p>เห็นชอบ อนุมัติ ปลัดองค์การบริหารส่วนตำบลตีฆด นายกองค์การบริหารส่วนตำบลตีฆด</p>	<p>แสดงแบบ เลขที่แบบ แผนที่</p>	<p>แผนที่ตั้งโครงการ</p>
--	--	--	--	--	---	--------------------------

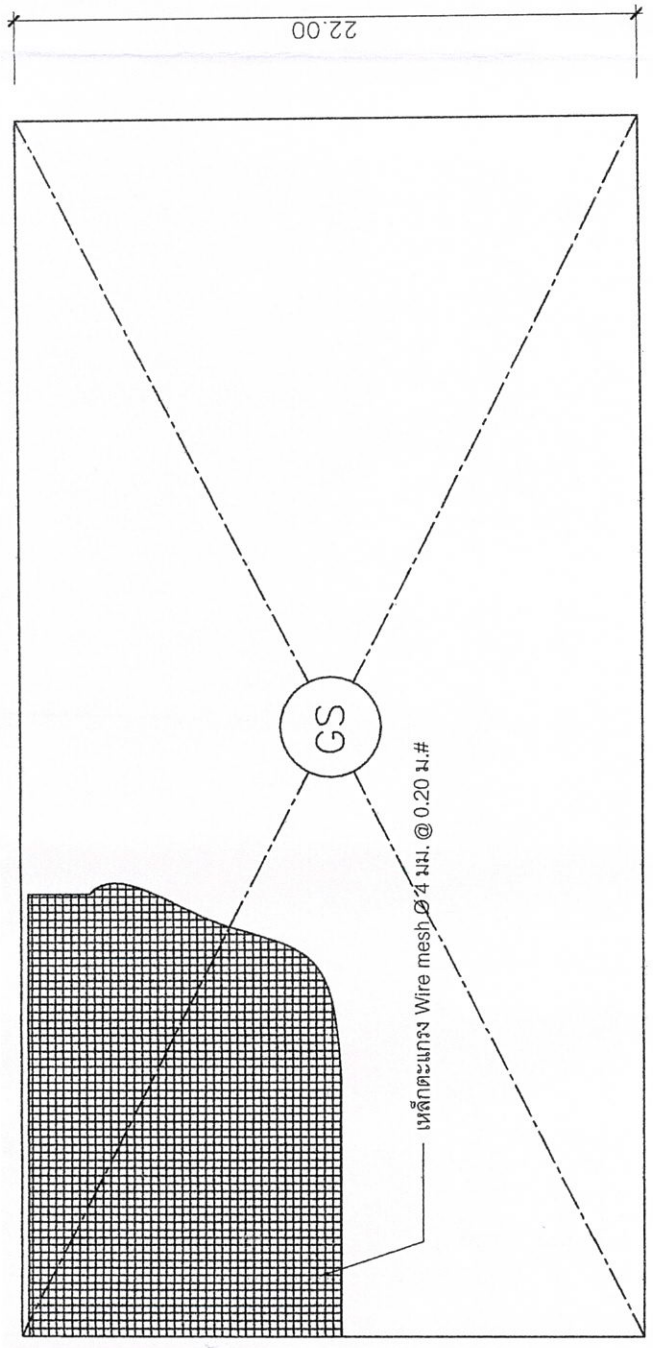

42.00
 แปลงแสดงการเสริมเหล็กนามฟุตบอล คสล.

ตะแกรงเหล็ก wire mesh 4 มม. @ 0.20 ม.#
 คอนกรีต 240 Ksc. หน้า 0.10 เมตร

แผ่นพลาสติกใส

เหล็กตะแกรง wire mesh 4 มม. @ 0.20 ม.
 DOWEL BAR -RB 15 x 0.50 ม. @ 0.50ม. ทาจารบี 1 ด้าน
 โพลียูรีเทนผสมทราย 0.02 x 0.025 ม.

แผ่นพลาสติกใส

ดำเนินถูกต้อง

หนา 0.5 ม.
 สูง 0.15

แบบขยายพื้น GS

(นายชัชวาล เงินศิริ)
 ผู้อำนวยการกองช่าง

รูปตัดขวาง

CUSTOMER :		NAME :		DWG.No. : -	
MATERIAL :		PART.No. : -		E. /	
DRAWING :		REMARK :		SCALE	
		DATE :			
		Q'TY. :			

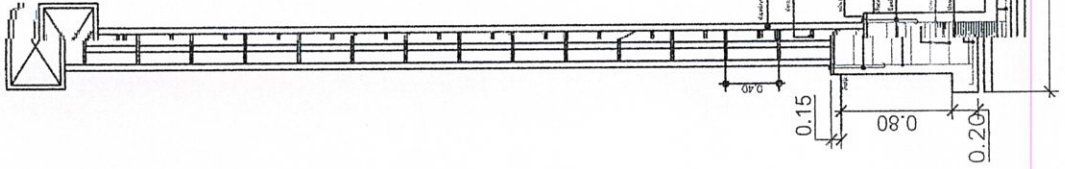

ดับ IP 6E

งมาตรฐาน

น มอก 673 - 2530

ด้านถูกต้อง 2542

(นายชญาเงินศิริ)
ผู้อำนวยการกองช่าง

แปลนขยายฐานราก

รายการประกอบแบบดวงสปอร์ไลท์

1. สปอร์ไลท์ ขนาด 400 W ชนิดกันน้ำกันฝุ่น ระตามมาตรฐาน มอก 1955 - 2542
2. บัดลอสต์ที่ต้องใช้ผลิตจากลวดทองแดง ได้ตาม
3. อิกนิเตอร์ ที่ใช้ต้องตามมาตรฐาน มอก 1955 -
4. มีระบบตัดไฟฟ้าเพื่อป้องกันอุณหภูมิที่สูงเกินไป

DWG.No.:	-
E.:	
SCALE	

CUSTOMER :	NAME :
MATERIAL :	PART.No. : -
DRAWING :	DATE :
	Q'TY. :
	REMARK :

รายการประกอบแบบ

คุณลักษณะทางเทคนิควัสดุพื้นยางสังเคราะห์ผสมมีดของ SBR และเคลือบโพลียูรีเทน หนาไม่น้อยกว่า ๑ มิลลิเมตร

(๑) พื้นยางสังเคราะห์ ต้องผ่านมาตรฐาน มอก.เลขที่ ๒๖๔๑-๒๕๕๘ ประเภท C

ตลอดจนได้รับใบอนุญาตแสดงเครื่องหมายมาตรฐานกับผลิตภัณฑ์อุตสาหกรรม จากสำนักงานมาตรฐานผลิตภัณฑ์อุตสาหกรรม กระทรวงอุตสาหกรรม แสดงต่อคณะกรรมการ

(๑) การทดลองของแรงกระแทก ต้องมีค่าอยู่ระหว่างร้อยละ ๑๕ ถึงร้อยละ ๕๐

(๒) สมบัติแรงดึง

- ความต้านแรงดึง ต้องไม่น้อยกว่า ๐.๒ เมกะปาสกาล

- ความยืดหยุ่น ต้องไม่ต่ำกว่าร้อยละ ๒๐

(๓) ความสม่ำเสมอของสี ต้องไม่ต่ำกว่า เกณฑ์ระดับ ๔

(๔) ความแตกต่างของสีหลังทดสอบความคงทนต่อสภาพลมฟ้าอากาศ ต้องไม่ต่ำกว่า เกณฑ์ระดับ ๓

คำแนะนำช่าง



ชำนาญงานติดตั้งโพลียูรีเทน ความหนา 7 มม.

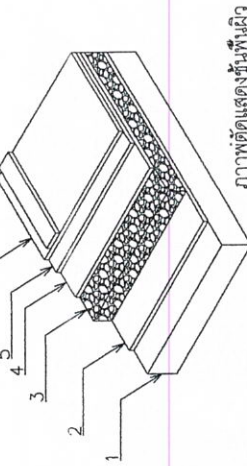

ผู้รับอายุการกองช่าง

ชั้นที่ 1 ชั้นคอนกรีต

ชั้นที่ 2 ชั้นคอนกรีตวางนํ้าประสาน Primer โดยการฉาบหรือทําให้ทั่วบริเวณ ก่อนการลงนํ้าประสาน

ชั้นที่ 3 โพลียูรีเทนยางสังเคราะห์ ผสมเม็ดยางคํ้า SBR ทำการปูโดยใช้เครื่อง PAVER หรือใช้เครื่องลาด

ที่ความหนาไม่น้อยกว่า 5 มม. และใช้โกลอร์ซีเตอร์ในการเก็บผิวหน้าโดยการกึ่ง

ชั้นที่ 4 โพลียูรีเทนยางสังเคราะห์ กับเม็ดยางฟูน คีคํ้า ความหนา 1 มม. โดยการใช้งัดยางลบลงบนผิวหน้า

โกล์ทิวบริเวณ หลังจากแห้งเรียบร้อย นํ้ามาลัดให้ทั่วบริเวณเพื่อตรวจสอบจุดนํ้าขัง ในกรณีมีจุดนํ้าขังให้ทํา

การปรับจุดนํ้าขังโดย ช้อนกรรกรวมวิธีกรรของผู้ผลิต-

ชั้นที่ 5 โพลียูรีเทน ผสมกับสี โดยการปกปิดโดยใช้สีปกปิด โพลียูรีเทน ที่ความหนา 1 มม.

ชั้นที่ 6 ทำการทาสี โพลียูรีเทน กับหน้าด้วย โกลอร์ จำนวน 2 รอบ และตีเส้นสนาม

CUSTOMER :	NAME :	DWG.No.:	—
MATERIAL :	PART.No. :	E.:/	
DRAWING :	REMARK :	DATE :	
		Q'TY. :	SCALE

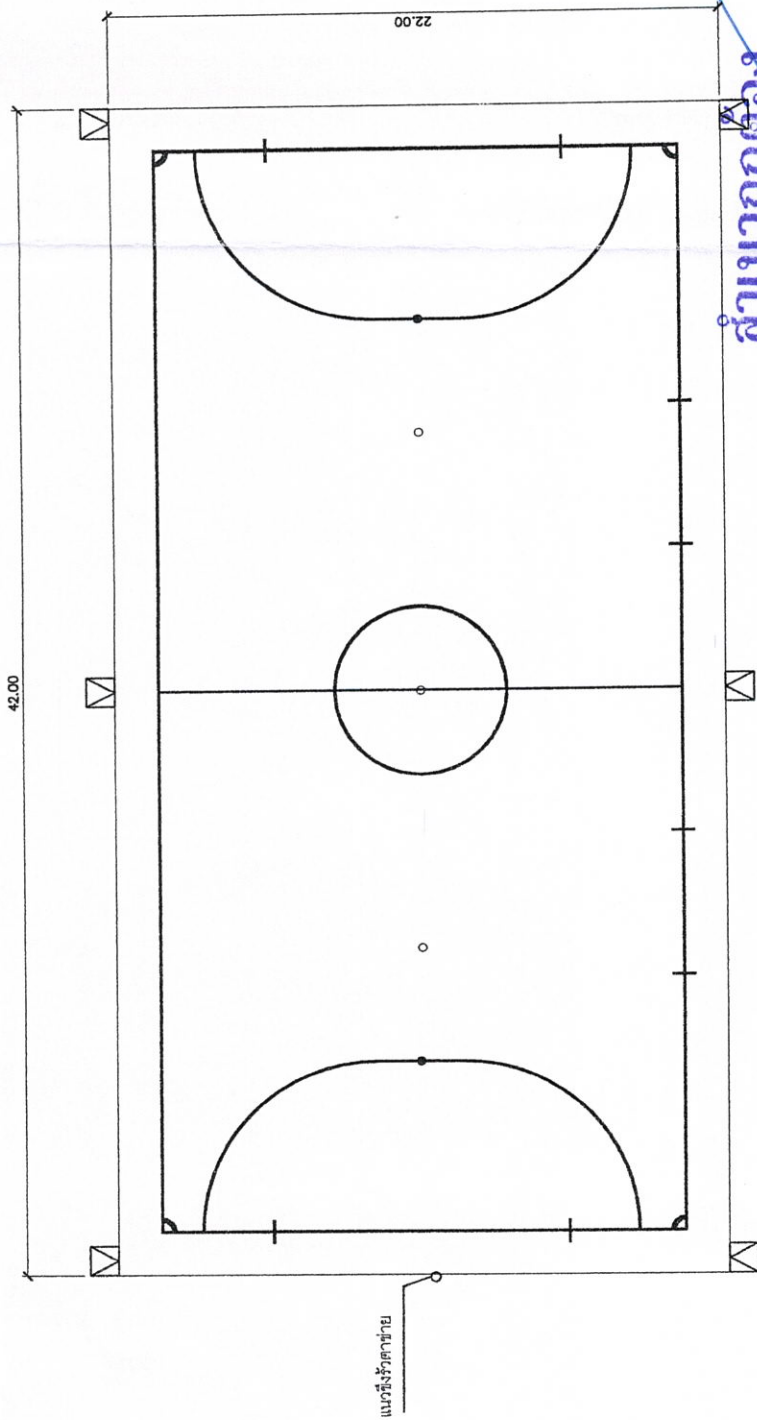

สัญลักษณ์

☒ จุดติดตั้งเสาไว้ตาย

แปลนแสดงจุดติดตั้งเสาไว้ตาย

ด้านนอก

(นายเชษฐา จันทร์)

ซึ่งแสดงถึง

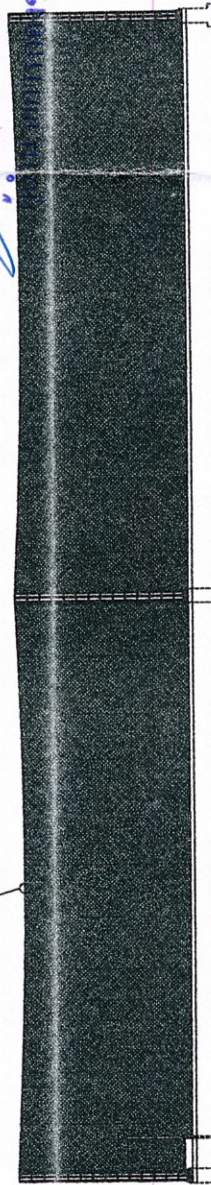

ดูแบบซ้าย

ภาพด้านข้าง

CUSTOMER : NAME :

DWG.No. : -

MATERIAL : PART.No. : -

E. /

DRAWING : REMARK :

DATE :

Q'TY. :

SCALE

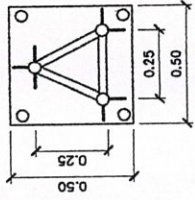

แบบขยายแผ่นเหล็ก

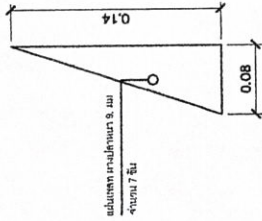

แบบขยายทางปลอก

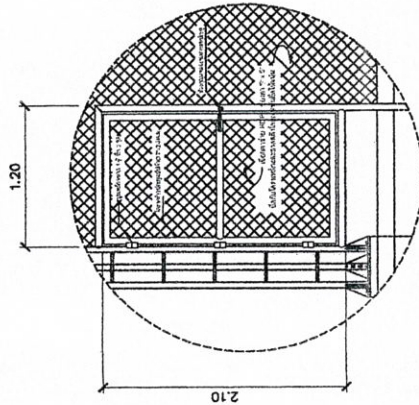

แบบขยายประตู

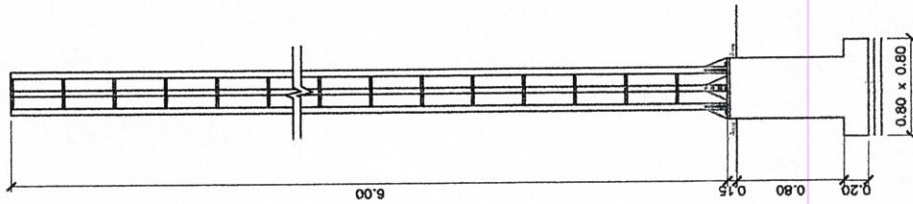

แบบเสาไว้ตาข่าย

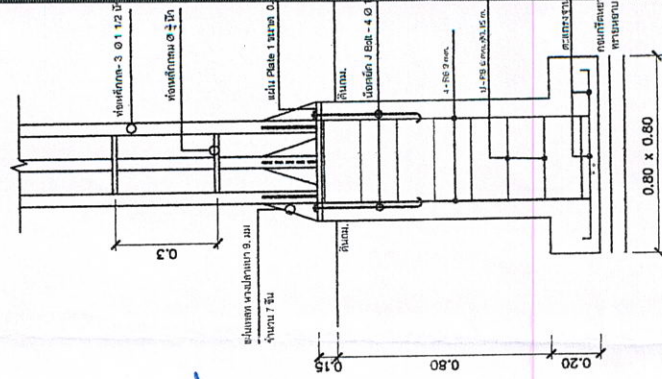

แบบขยายฐานจาก

อำนาจทอง
 (นายชัชชา เงินศรี)
 ผู้อำนวยการกองช่าง

CUSTOMER :	NAME :	DWG
MATERIAL :	PART.No. :	E./
DRAWING :	REMARK :	SCALE
	DATE :	
	Q'TY. :	

